

Danby

Silhouette

**OWNER'S MANUAL
GUIDE DU PROPRIÉTAIRE
MANUAL DEL USARIO**

DWC1534BLS

CAUTION :

Read and Follow All Safety Rules and Operating Instructions Before First Use of This Product.

ATTENTION :

Avant de faire fonctionner cette machine, lisez et suivez toutes les consignes de sécurité de ce guide en premier lieu.

ATENCIÓN:

Lea y Siga Todas las Indicaciones de Seguridad y de Operación Antes de Utilizar Este Producto.



Table of Contents 1

Table des matières 12

Índice 23



TABLE OF CONTENTS

Important Safety Information

3

Safety Precautions	3
Grounding Instructions	4
Leveling Instructions	4

Operating Instructions

5

Note on Door Swing	5
Features of Your Wine Cooler	5
The Controls of Your Wine Cooler	6
Setting the Temperature	6
Wine Storage	7
Shelf Instructions	7

Installation Instructions

8

Tools You Will Need	8
Preparing the Enclosure	8

Care and Cleaning

9

Helpfull Hints	9
How to Clean the Inside	9
How to Clean the Outside	9

Trouble Shooting

10

Before Your Call For Service	10
Warranty	11

WELCOME

Welcome to the Danby family. We're proud of our quality products and we believe in dependable service.

You'll see it in this easy-to-use manual and you'll hear it in the friendly voices of our consumer service department.

Tel: 1-800-26-**Danby**[®]

Best of all, you'll experience these values each time you use your wine cooler. That's important, because your new appliance will be part of your family for a long time.

Start Here!...Before using your Wine Cooler

Write down the model and serial numbers here. They are on a label located on the back of the wine cooler.

Staple your receipt to the inside back cover of this manual. You will need it to obtain service under warranty.

Model number **DWC1534BLS**

Serial number _____

Date purchased _____

NEED HELP?

Before you call for service, there are a few things you can do to help us serve you better...

Read this manual

It contains instructions to help you use and maintain your wine cooler properly.

If you received a damaged appliance

Immediately contact the dealer (or builder) that sold you the wine cooler.

Save time and money

Check the Trouble Shooting section before calling. This section helps you solve common problems that may occur.

If you do need service, you can relax knowing help is only a phone call away.

Tel: 1-800-26-**Danby**[®]

IMPORTANT SAFETY INFORMATION

READ ALL SAFETY INFORMATION BEFORE USING

WARNING



DANGER, RISK OF CHILD ENTRAPMENT!



An empty wine cooler is a very dangerous attraction to children. Remove either the gasket, latches, lids, lock and/or doors from unused or discarded appliances, or take some other action to guarantee it harmless.

DON'T WAIT, DO IT NOW!



CAUTION



To avoid installation/operation difficulties, read these instructions thoroughly.

SAFETY PRECAUTIONS

- This appliance must be grounded. Connect only to a properly grounded outlet. See "Grounding Instructions" section on page 4.
- Do not operate this appliance if it has a damaged power cord or plug, if it is not working properly, or if the appliance has been damaged or dropped.
- Do not splice the power cord that is equipped with this appliance.
- Keep power cord away from heated surfaces.
- Do not immerse power cord, plug or the appliance itself in water.
- Do not use this product near water—for example, in a wet basement, near a swimming pool or near a sink.
- Do not use corrosive chemicals or vapors in this appliance.
- Use this appliance only for it's intended use, as described in this manual.
- Do not store perishable food items such as (but not limited to) meats and dairy products in your wine cooler.
- Store wine in sealed bottles only.
- See door surface cleaning instructions in the Care and Cleaning section(s) of this manual.
- Do not cover or block any openings on the appliance.
- This appliance is intended for household use only. Do not attempt to operate or store this appliance outdoors.
- This appliance should be serviced only by qualified service personnel. Contact the nearest authorized service facility for examination, repair or adjustment.

SAVE THESE INSTRUCTIONS

IMPORTANT SAFETY INFORMATION

GROUNDING INSTRUCTIONS

WARNING!

Improper use of the grounding plug can result in a risk of electrical shock.

This appliance must be grounded. In the event of an electrical short circuit, grounding reduces the risk of electric shock by providing an escape wire for the electric current.

This appliance is equipped with a power cord having a grounding wire with a grounding plug. The plug must be plugged into an outlet that is properly installed and grounded.

Consult a qualified electrician or service technician if the grounding instructions are not completely understood, or if doubt exists as to whether the appliance is properly grounded.

If the outlet is a standard 2-prong wall outlet, it is your personal responsibility and obligation to have it replaced with a properly grounded 3-prong wall outlet.

For best operation, plug this appliance into its own electrical outlet to prevent flickering of lights, blowing of fuse or tripping of circuit breaker.

Do not under any circumstances cut or remove the third (ground) prong from the power cord.

Do not use an adapter plug with this appliance.

Do not use an extension cord with this appliance. If the power cord is too short, have a qualified electrician or service technician install an outlet near the appliance.

Leveling Instructions

WARNING!

Extreme Weight Hazard

Use two or more people when moving the wine cooler.

Beneath the wine cooler there are two leveling legs that are located on either side of the vent. It is important that your wine cooler is level. To level the wine cooler:

1. Move the wine cooler to its final location.
2. Have someone gently lean against the front of the wine cooler to take some of the weight off of the leveling legs.
3. Turn the leveling legs clockwise to raise the wine cooler, or counter-clockwise to lower it. Continue in this manner until the wine cooler is level. See **Fig. A**.

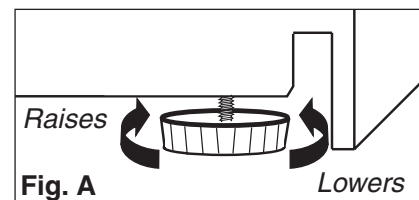

Operating Instructions

Door Swing

Before Operating:

- Ensure the door has clearance to open 130° (see **Fig 1**).
- If necessary move any obstacles to accommodate door swing.

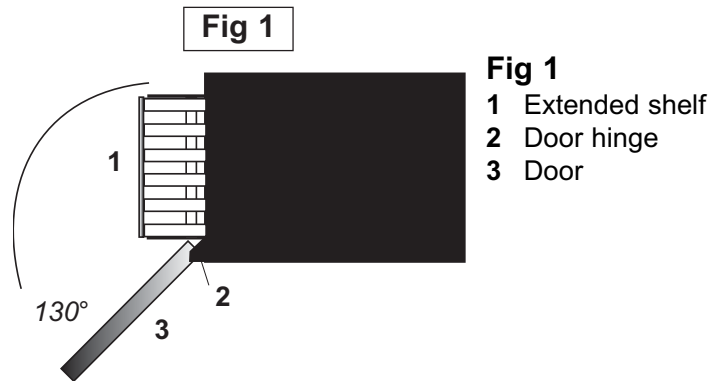

Features of your Wine Cooler

- 1. Tempered Glass Door:** Tinted for UV protection while still allowing for easy interior viewing.
- 2. Child Proof Lock with Key**
- 3. Magnetic Door Gaskets:** Tight fitting seals retain all the cooling power and humidity levels.
- 4. Slide-out shelves with stainless steel trim.**
- 5. Front Mounted Exhaust:** Allows for integrated (built-in) applications.

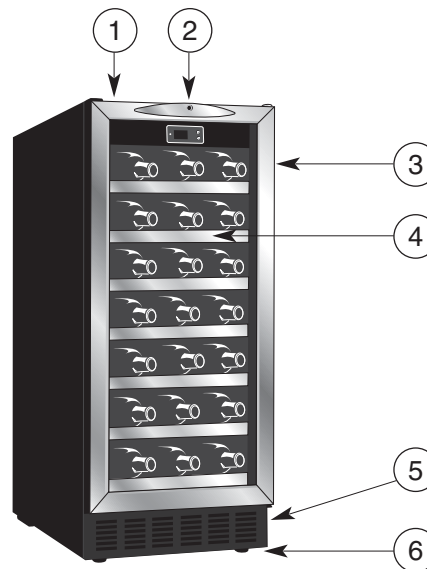

6. Leveling Legs

- 7. Interior Lights (not shown):** Illuminate both compartments of the wine cooler.

Operating Instructions

The Controls of your Wine Cooler

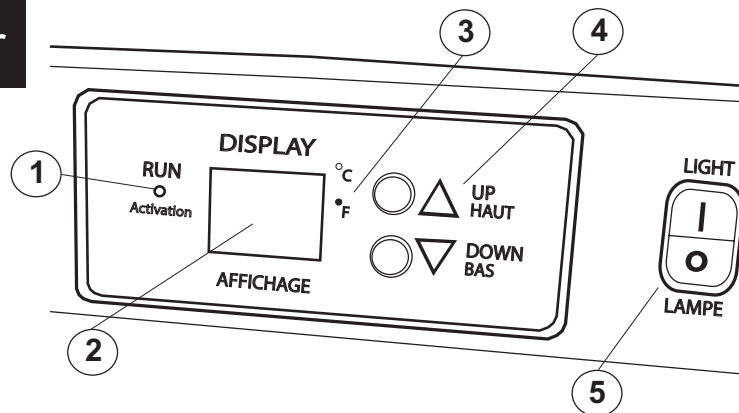

1. Run

Indicator light illuminates to signify the cooling mode is currently in operation.

2. Electronic Display

Display screen shows current cabinet temperature and set temperature. (see 'Setting the Temperature' below)

3. C° / F°

Adjacent indicator light denotes which scale of temperature is displayed.

4. 'UP' Button

Used to raise (warm) the temperature in 1° degree increments.

'DOWN' Button

Used to lower (cool) the temperature in 1° degree increments.

5. Interior lights on/off switch

Setting the Temperature

NOTE

When you plug in your wine cooler for the first time, the temperatures will automatically be set to 45°F (7°C) and 54°F (12°C) in the left and right compartments respectively and will be displayed in the Fahrenheit scale (°F).

- To switch the display between the Fahrenheit (°F) and Celsius (°C) scale, depress the UP (▲) and DOWN (▼) control buttons simultaneously for approximately five (5) seconds

- The temperature range for both compartments can be set as low as 39°F (4°C) or as high as 64°F (18°C) to suit your specific wine storage requirements. Each depression of the UP (▲) or DOWN (▼) button will allow you to adjust the temperature in 1° degree increments within the aforementioned range.

- You may view your 'set' temperature at any time by briefly depressing either the UP (▲) or DOWN (▼) button. The *set* temperature will flash in the display area for 5 seconds before the display resumes showing the *current* cabinet temperature.

Please note: In the event of a power failure or interruption, all modified settings are lost and the default settings are used once power resumes.

Operating Instructions

Wine Storage

IMPORTANT!

- The maximum* capacity of the DWC1534BLS is 34 (750 ml) wine bottles.
- Store wine in sealed bottles only.

* When stocked as per instructions.

In order to achieve the maximum storage capacity of thirty-four (34) bottles, it will be necessary to position the bottles alternately on the upper six shelves, as shown in **Fig B**. This will allow for the storage of five (5) **750 ml** bottles per shelf in each of the top six shelves. The bottom shelf can hold an additional four (4) bottles.

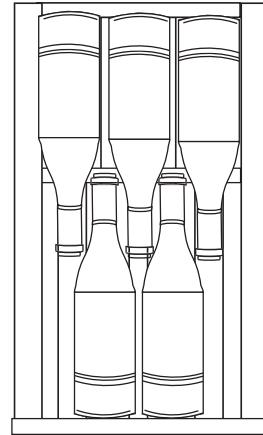

Fig B

Shelf Instructions

IMPORTANT!

Do not cover shelves with aluminum foil or any other material that will prevent adequate air circulation within the cabinet.

To remove a roller-shelf (Fig.C):

1. Gently slide the shelf outward until it meets resistance.
2. Tilt the shelf slightly upwards (approximately 15°) and carefully remove the shelf by sliding it outward from the cabinet.

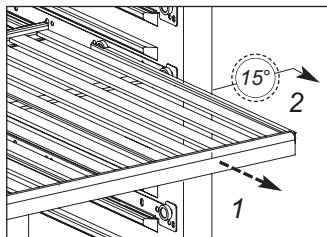

Fig. C

To reinstall a roller-shelf:

1. Set the shelf's wheels upon the front of the wheel track.
2. Tilt the front of the shelf slightly upwards (approximately 15°), and begin to gently slide the shelf into the cabinet until the shelf's roller-wheels slide naturally within the wheel track.

Note: The bottom wine rack is not secured in place (locked). Do not attempt to pull on the rack when it is stocked.

Installation Instructions - Intergrated Application

Tools You Will Need

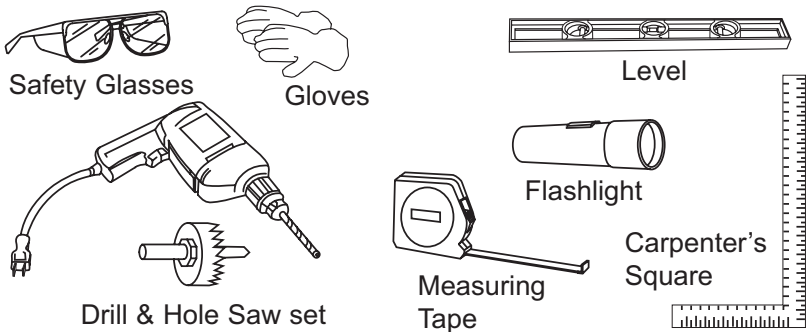

WARNING!

While performing the installations described in this section; gloves, safety glasses or goggles should be worn.

Preparing the Enclosure

Electrical Requirements

The appliance must be connected to an individual and properly grounded electrical outlet, protected by a 15 or 20 ampere circuit breaker or time delay fuse.

- It is recommended that you do not install the wine cooler into a corner (i.e. directly beside a wall). This is to allow the door to have a greater than 90° opening swing. A limited door swing will prevent the shelves from sliding out as intended, and may lead to damaging the door gasket.
- The rough cabinet opening must be on a level floor area and at least 23⁷/₈" (60.64cm) deep* by 15" (38.1cm) wide. The opening should also have a height of at least 34¹/₁₆" (86.52cm).

- The electrical outlet may be positioned from within either side of the adjacent cabinetry, or the rear of the shaded area (as shown in **Fig. D**).

Important: If the electrical outlet is surface mounted (not flush) within the enclosure, the *depth* requirement for the installation may be affected.

- If the electrical outlet is located inside the adjacent cabinetry, cut a 1¹/₂" (3.81cm) diameter hole to admit the power cord.

IMPORTANT!

Door Swing
Do not include the door within the enclosure; leave it outside of the enclosure to prevent the door swing from being obstructed.

Fig D

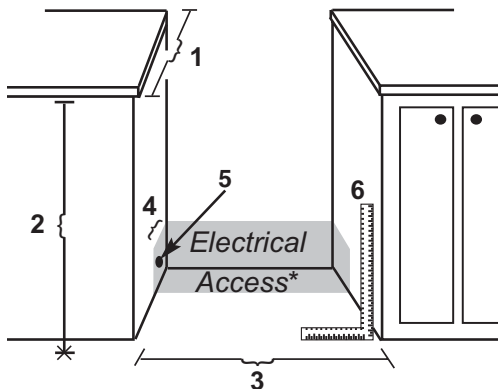

- Fig D**
- 1 23⁷/₈" min. depth
 - 2 34¹/₁₆" from underside of countertop to floor.
 - 3 15" min. width
 - 4 2" of depth given for Elec. Access*
 - 5 1 1/2" dia. hole (if outlet is in adjacent cabinetry).
 - 6 Cabinets square and plumb

*The listed depth requirement for the installation is assuming that the electrical outlet is located in the adjacent cabinetry or is flush mounted in the rear wall, not surface mounted in the enclosure.

Care and Cleaning

WARNING!

Be certain the power is off before cleaning any part of this appliance.

Helpful Hints

Allow the wine cooler door to remain open for a few minutes after manual cleaning to air out and dry the inside of the wine cooler cabinet

How to Clean the Inside

Walls, Floor, Inside Window, and Shelves

Water deposits and dust can be removed with a damp cloth.

IMPORTANT!

Never use any commercial or abrasive cleaners or sharp objects on any part of the wine cooler.

How to Clean the Outside

IMPORTANT!

Do not use cleaners containing ammonia or alcohol on the wine cooler.
Ammonia or alcohol can damage the appearance of the appliance.

Outer Case

It's important to keep the area clean where the door seals against the cabinet. Clean this area with a sudsy cloth. Rinse and then dry.

Door Frame

Use only mild, non-abrasive detergents applied with a clean sponge or soft cloth. Rinse well.

Control Panel and Door Glass

Wipe with a damp cloth and dry thoroughly. Do not use cleaning sprays, large amounts of soap and water, abrasive or sharp objects on the panel, they can damage it. Some paper towels may also scratch the control panel and door glass.

Trouble Shooting

Before You Call For Service

Problem	Possible Cause	What to do
No Power	A fuse in your home may be blown or the circuit breaker tripped.	Replace fuse or reset circuit breaker.
	Power surge.	Unplug the wine cooler, wait a few seconds and then plug it back in.
	Plug not fully inserted into wall outlet	Make sure the 3-prong plug on the wine cooler is fully inserted into outlet.
Cabinet Temperature too High	Temperature setting	Verify the temperature control setting. Adjust if necessary.
	Door not shut properly or opened excessively	Ensure that the door is fully closed and that the gasket is sealing against the cabinet. Open the door only as needed and for short periods of time.
	Recently added a large quantity of warm bottles to the cabinet	Limit the quantity of warm bottles being introduced to the cabinet at the same time. Attempt to phase in the load introduction if possible.
“Clicking” Noise	Normal sound	No user intervention is required as this sound is normal during the operation of the appliance. This audible ‘clicking’ noise may be heard as the wine cooler ends or begins a cooling cycle.
Condensation on the cabinet and/or door	High humidity conditions in the home	The condensation will subside once humidity conditions return to normal.
	Door not shut properly or opened excessively	Ensure that the door is fully closed and that the gasket is sealing against the cabinet. Open the door only as needed and for short periods of time.

If none of the above rectify the situation please contact our customer care department at 1-800-26- **Danby**[®] (1-800-263-2629)

TABLE DES MATIÈRES

Informations de sécurité importantes

14

Précautions	14
Instructions de mise à la terre	15
Instructions de mise à niveau	15

Instructions de fonctionnement

16

Remarque au sujet du pivotement de la porte	16
Caractéristiques de votre refroidisseur de vin	16
Commandes de votre refroidisseur de vin	17
Réglage de la température	17
Entreposage des Vins	18
Instruction pour tablette	18

Instructions d'installation

19

Outils nécessaires	19
Préparation de l'enceinte	19

Soin et nettoyage

20

Informations utiles	20
Comment nettoyer l'intérieur	20
Comment nettoyer l'extérieur	20

En cas de panne

21

Avant de placer un appel de service	21
Garantie	22

BIENVENUE

Bienvenue dans la famille Danby. Nous sommes fiers de nos produits de qualité et croyons au bien fondé de fournir une assistance fiable à nos clients.

Vous le découvrirez par ce guide facile d'utilisation et vous pourrez l'entendre en provenance des voix amicales de notre service d'assistance à la clientèle. Tél.: 1-800-26-**Danby**®

Mais, ce qui est encore mieux, vous pourrez bénéficier de ces valeurs à chaque utilisation de votre refroidisseur de vin. Ceci est important parce que votre nouvelle appareil fera partie de votre famille pour longtemps.

Point de départ...AVANT d'utiliser votre Cabinet à Vin

Enregistrez ici les numéros de modèle et de série. Ces numéros se trouvent sur l'étiquette au dos de l'appareil.

Agrafez votre reçu d'achat à l'intérieur de la couverture arrière de de guide. Il sera requis pour faire une réclamation de la garantie.

Numéro de modèle **DWC1534BLS**

Numéro de série _____

Date d'achat _____

EN CAS DE BESOIN D'ASSISTANCE

Voici quelques contributions que vous pouvez effectuer avant de faire un appel de service, pour nous aider à mieux vous servir :

Lisez ce guide

Il comprend des instructions pour vous assister à l'utilisation et l'entretien adéquats de votre refroidisseur de vin.

Si votre appareil neuf est avarié

Communiquez immédiatement avec le revendeur (ou le manufacturier).

Épargnez temps et argents

Avant de faire un appel de service, révisez le chapitre intitulé "En cas de panne". Ce chapitre vous aidera à solutionner des problèmes communs qui pourraient survenir. Si une réparation est requise, vous pouvez avoir l'esprit tranquille parce que de l'aide ne sera l'affaire que d'un appel téléphonique.

Tél.: 1-800-26-**Danby**®

INFORMATIONS DE SÉCURITÉ IMPORTANTES

LISEZ TOUTES LES INFORMATIONS DE SÉCURITÉ
AVANT DE FAIRE FONCTIONNER L'APPAREIL

AVERTISSEMENT



DANGER, RISQUE DES ENFANTS DEVIENNENT COINCER DANS L'APPAREIL



Un appareil réfrigéré vide est une attraction dangereuse aux enfants. Enlever les joints étanches, les loquets, les couvercles ou les porte des appareils qui ne sont pas utiliser, ou faites de soit que l'appareil ne présente aucun danger.

N'ATTENDEZ PAS! FAITES-LE DÈS QUE MIS AU RANCART!



MISE EN GARDE



Pour éviter les difficultés durant l'installation et/ou le fonctionnement, lire ces directives attentivement.

PRÉCAUTIONS

- Cet appareil doit être mis à terre. Branchez le seulement dans une prise correctement mise à la terre. Référez-vous au chapitre intitulé "Instructions de mise à la terre" à la page 15.
- Ne faites pas fonctionner cet appareil s'il a un cordon ou fiche électrique endommagé, s'il ne fonctionne pas correctement, ou si l'appareil a été endommagé ou échappé.
- N'épissez pas le cordon électrique
- Gardez le cordon électrique éloigné des sources de chaleur.
- N'immersez pas le cordon ou sa fiche dans aucun liquide.
- N'utilisez pas cet appareil près de bassins d'eau, par exemple dans un sous-sol détrempe, près d'une piscine ou d'un évier.
- N'utilisez pas de produits chimiques ou vapeurs corrosives dans/près de cet appareil.
- N'utilisez cet appareil que pour les fins auxquelles il est conçu comme indiqué dans ce guide.
- Ne placez pas les articles périssables de nourriture dans votre refroidisseur de vin. (Pour exemple, les viandes et les produits laitiers)
- Entreposez le vin dans des bouteilles scellées seulement.
- Référez-vous aux instructions de nettoyage du fini de la porte se trouvant au(x) chapitre(s) de Soins et nettoyage de ce guide.
- Ne recouvrez pas ou n'obstruez aucune ouverture de l'appareil.
- Cet appareil est conçu pour un usage domestique à l'intérieur seulement. N'entreposez ni n'utilisez pas cet appareil à l'extérieur.
- Cet appareil ne devrait être réparé que par du personnel qualifié. Pour tout examen, réparation ou réglage, contactez votre centre de service le plus rapproché.

SAUVEGARDEZ CES INSTRUCTIONS

INFORMATIONS DE SÉCURITÉ IMPORTANTES

INSTRUCTIONS DE MISE À LA TERRE

AVERTISSEMENT!

Une utilisation fautive de la fiche mise à la terre peut constituer un danger d'électrocution.

Cet appareil doit être mis à la terre. Dans l'éventualité d'un court-circuit, la mise à la terre procure un chemin direct de contournement du courant pour prévenir l'électrocution des manipulateurs de l'appareil.

Cet appareil est muni d'un cordon comprenant une fiche et fil de mise à la terre.

La fiche doit être branchée dans une prise correctement installée et mise à la terre.

Si les directives de mise à la terre ne sont pas tout à fait comprises ou en cas de tout doute relatif à la mise à la terre appropriée de l'appareil, faites appel à un électricien ou à un technicien qualifié.

Si la prise murale est une prise à 2 branches, c'est votre obligation, et la responsabilité vous en incombe, de la faire remplacer par une prise à trois branches adéquatement mise à la terre.

Pour un meilleur rendement et pour éviter que les ampoules d'éclairage de la résidence soient affectées d'un affaïssissement de tension, ou que le fusible ou disjoncteur du circuit ne grille ou ne se déclenche, dédiez un circuit individuel d'alimentation à la machine à glaçons (prise (double) unique sur le circuit).

Sous aucun prétexte il est permis de couper ou d'enlever la troisième branche (mise à la terre) de la fiche du cordon électrique.

N'utilisez pas d'adaptateur de fiche avec cet appareil.

N'utilisez pas de cordon de rallonge avec cet appareil. Si le cordon électrique de l'appareil ne rejoint pas la prise murale, faites installer une prise plus rapprochée par un électricien ou un technicien qualifié.

Instructions de mise à niveau

AVERTISSEMENT!

Danger de poids excessif

Il faut deux personnes ou plus pour déplacer le refroidisseur de vin.

Sous le conduit de ventilation du refroidisseur de vin, deux pattes de réglage de niveau sont situées sur chaque côté du conduit de ventilation. Il est important que votre refroidisseur de vin soit à niveau. Pour mettre le refroidisseur de vin à niveau :

1. Installez le refroidisseur de vin à sa position finale.
2. Demandez à une autre personne d'appliquer une légère pression sur la partie avant supérieure du refroidisseur de vin pour l'incliner et alléger la

pesanteur sur les pattes de réglage de mise à niveau.

3. Pivotez les pattes de mise à niveau dans le sens des aiguilles d'une montre pour lever le refroidisseur à vin ou dans le sens contraire pour l'abaisser. Continuez le procédé jusqu'à ce que le refroidisseur soit à niveau. Voir la **Fig. A**.

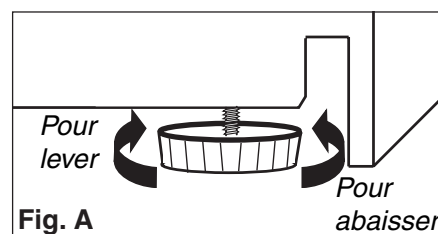

Instructions de fonctionnement

REMARQUE AU SUJET DU PIVOTEMENT DE LA PORTE

Avant de l'utiliser :

- Assurez-vous qu'elle soit suffisamment dégagée pour ouvrir à un angle de 130° (voir la **Fig. 1**).
- Si nécessaire, déplacez tout obstacle pour accommoder l'ouverture de la porte.

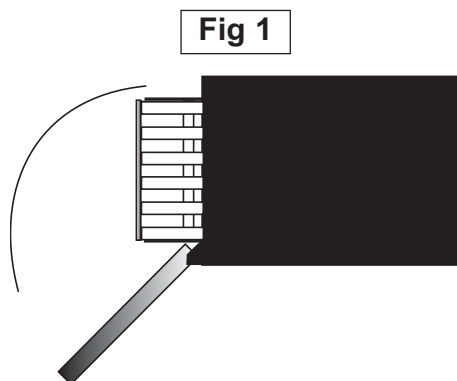

Fig 1

Fig 1

- 1 Tablette prolongée
- 2 Charnières de porte
- 3 Porte

Caractéristiques de votre refroidisseur de vin

- 1. Portes en Verre Trempé :** Teinté pour protéger contre les rayons UV tout en permettant de voir facilement le contenu du cabinet.
- 2. Verrou à l'épreuve des enfants**
- 3. Joint Étanche Magnétique :** Le joint étanche permet de conserver le niveau de température et d'humidité à l'intérieur du cabinet.
- 4. Glissez vers l'extérieur les tablettes garnies d'acier inoxydable.**
- 5. Échappement d'air sur le devant :** Pour des applications intégrées

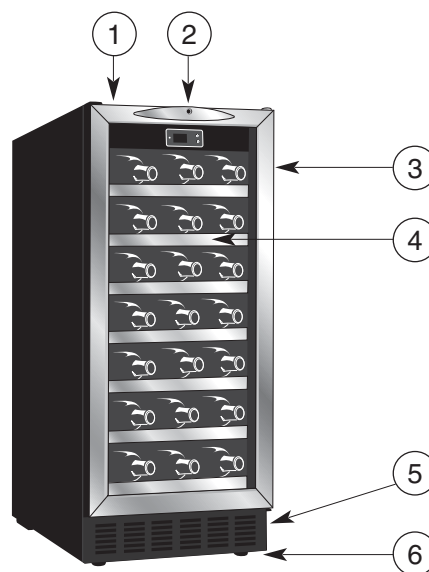

6. Pieds Adjustables

- 7. Lumière Intérieures (non illustré):** S'allume lorsqu'on ouvre la porte du cabinet.

Instructions de fonctionnement

Commandes de votre refroidisseur de vin

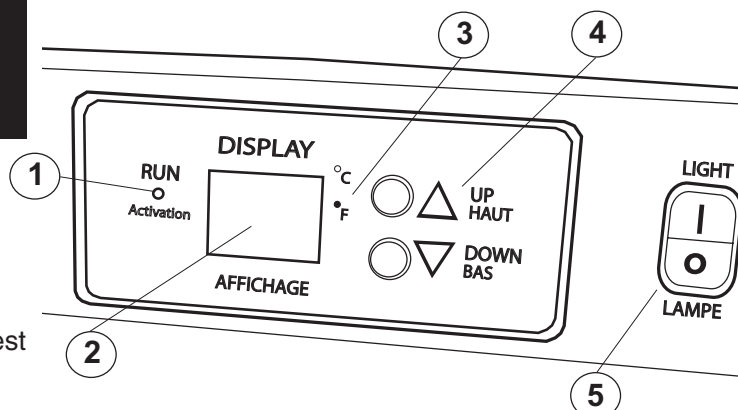

1. Activation

Le voyant s'allume pour indiquer que le cycle de refroidissement est présentement en marche.

2. Affichage électronique

L'écran affiche le température courante du cabinet et la température demandée par réglage. (référez-vous au "Réglage du température" ci-dessous)

3. C° / F°

Le voyant situés à côté, dénote quelle balance de la température est montrée

4. 'HAUT' bouton de commande

Augmenter la température (plus chaud) par intervalle de un degré

'BAS' bouton de commande

Diminuer la température (plus froid) par intervalle de un degré.

5. Commutateur en marche / arrêt de

lampes intérieures (tandis que le porte reste fermez).

Réglage du température

NOTE

Le réglage par défaut du thermostat du refroidisseur de vin est 45°F (7°C) et 54°F (12°C) dans les compartiments gauches et droits respectivement température est affichée en Fahrenheit (°F)

- Pour changer l'affichage entre la température en Celsius (°C) et la température en Fahrenheit (°F) appuyez sur les bouton de control HAUT (▲) et BAS (▼) en même temps pour environ 5 secondes.

- La température pour les deux compartiments peut être ajustée aussi basse que 39°F (4°C) ou aussi haut que 64°F (18°C) pour satisfaire à vos besoin spécifiques pour votre entreposage de vin. Chaque pression du bouton commande 'HAUT' (▲) ou 'BAS' (▼) vous permettra d'ajuster la température par intervalle de un degré dans la marge mentionnée ci-dessus.

- Pour voir le réglage de la température (peu importe le moment), appuyez sur le bouton de control 'HAUT' (▲) ou 'BAS' (▼). La température réglée clignotera dans la fenêtre d'affichage pendant environ 5 secondes et reviendra alors automatiquement à l'affichage de la température ambiante de la pièce.

Note: En cas de panne de courant, les réglage de température les plus récents sont perdu et les réglage de défaut son reconstitué une fois que l'alimentation de courant est rétablie.

Instructions de fonctionnement

Entreposage des vins

IMPORTANT !

- Le DWC1534BLS peut accepter un maximum* de 34 bouteilles de vin de 750 ml.
- Entreposez le vin dans des bouteilles scellées soigneusement.

* Quand il est stocké en utilisant les instructions fournies

Afin de réaliser la capacité d'entreposage maximum de trente-quatre (34) bouteilles de vin, il sera nécessaire de placer les bouteilles alternativement sur les six tablettes supérieures, comme montré dans la **Fig B**. Ceci permettra le entreposage de cinq (5) bouteilles de 750 ml dans chacune des six étagères supérieures. La tablette inférieure peut contenir quatre (4) bouteilles supplémentaires.

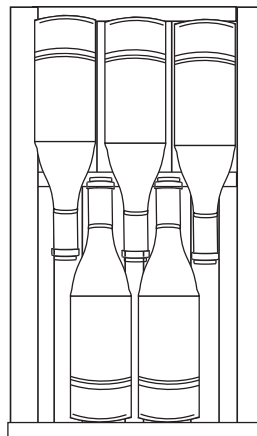

Fig B

Instructions pour tablettes

IMPORTANT !

Ne recouvrez PAS les étagères de feuilles d'aluminium ou de tout autre membrane qui préviendrait la circulation de l'air à l'intérieur du cabinet.

Pour enlever une tablette à roulettes (Fig.C) :

1. Glissez délicatement la tablette vers l'extérieur jusqu'au point de résistance.
2. Inclinez légèrement la tablette vers le haut (par environ 15°) et retirez-la délicatement en la glissant vers l'extérieur et hors du cabinet.

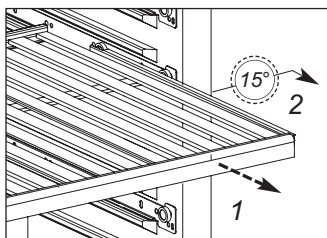

Fig. C

Pour réinstaller une tablette à roulettes :

1. Appuyez les roulettes de la tablette sur la partie avant des glissières de roulette.
2. Inclinez la partie avant de la tablette légèrement vers le haut (par environ 15°), et glissez délicatement la tablette dans le cabinet jusqu'à ce que les roulettes glissent naturellement dans la glissière.

Note : Le support de vin n'est pas fixées en place (verrouillée en place). N'essayez pas de tirer sur le support quand elle est stockée avec du vin.

Instructions d'installation - Application Intégré

Outils nécessaires

AVERTISSEMENT!

En faire les installations décrites dans cette section, des gants, les lunettes de sécurité devraient être portés.

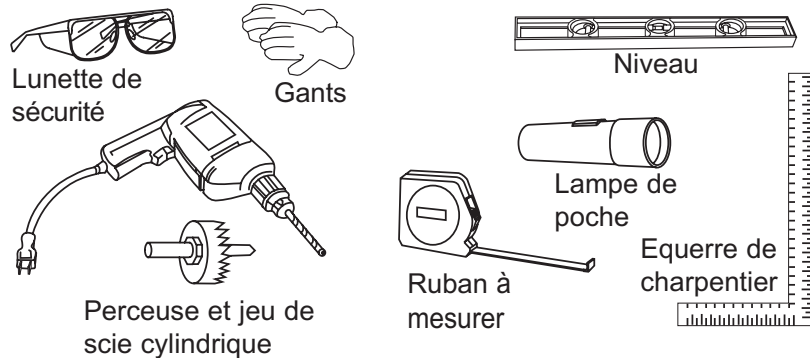

Préparation de l'enceinte

Alimentation

Cet appareil doit être raccordé à un circuit de dérivation individuel correctement mis à la terre, protégé par un disjoncteur de 15 ou 20 ampères ou d'un fusible temporisé.

IMPORTANT

Ouverture de porte

Ne pas incorporer la porte à l'intérieur de l'enceinte; laissez-la à l'extérieur de l'enceinte pour prévenir l'interférence avec l'ouverture de la porte.

- Nous recommandons que vous n'installez pas le refroidisseur de vin dans un coin (directement près d'un mur). Ceci permet les portes d'avoir une oscillation plus grande que 90°. Une oscillation d'ouverture qui est limitée, empêchera les étagères de glisser dehors comme supposé, et peut endommager la garniture de porte., empêchera les étagères de glisser dehors comme supposé, et peut endommager la garniture de porte.
- L'ouverture brute de l'armoire doit être sur une surface niveau avec le plancher et d'au moins 60,64cm de profondeur par 38,1cm largeur. L'ouverture devrait être à une hauteur maximale de 86,52cm.

- La prise murale peut être placée de l'un ou l'autre côté si la prise murale n'est pas dans l'ouverture d'installation, ou de l'arrière du secteur ombragé (comme montré dans **Fig. D**).

Important : Si la prise de courant électrique est installée en surface (et non à ras du mur) dans l'enceinte, l'exigence de profondeur pour l'installation pourrait être affectée.

- Si la prise murale et dans l'autre armoire, percez un trou de 3,81cm de diamètre afin d'insérer le câble électrique. Si l'armoire est faite de métal, le bord du trou doit être couvert d'une bague ou d'un passe-câble.

Fig D

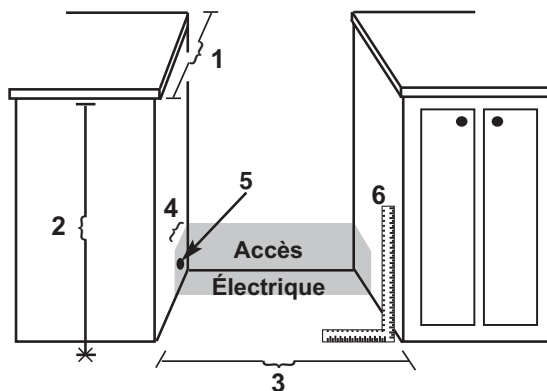

Fig D

1 60,64cm profondeur

2 86,52cm

Comptoir au plancher

3 38.1cm largeur

4 Une profondeur de 5 cm (2 po) est prévue pour accommoder l'accès à l'électricité.*

5 Trou de 1/2 po *si la prise murale n'est pas dans l'ouverture d'installation

6 Équerre Armoire et plomberie

* Le requirement de profondeur pour l'installation suppose que la prise murale est localisée dans une autre armoire ou est monté dans le mur, pas monté sur la surface dedans l'ouverture .

Soins et nettoyage

MISE EN GARDE!

Assurez vous que l'alimentation est coupée avant de nettoyer n'importe quelle partie de cet appareil.

Conseils utiles

Après avoir fait de la glace, effectué un autonettoyage ou un nettoyage manuel, laissez la porte de la machine ouverte durant quelques minutes pour aérer et assécher l'intérieur de l'armoire.

Comment nettoyer l'intérieur

Parois, Plancher, Intérieur de la Visière et Tablettes

Certaines éclaboussures d'eau et poussières peuvent être essuyées avec des essuie-tout.

IMPORTANT

Ne jamais utiliser de nettoyeurs industriels ou abrasifs ou des objets acérés sur n'importe quelle partie de votre cabinet à vin

Comment nettoyer l'extérieur

Extérieur de l'armoire

Il est important de garder la région de scellement de la porte sur l'armoire propre. Nettoyez avec un tissu savonneux, rincez le région et puis séchez

Encadrement de porte

N'utilisez que des détergents doux, non abrasifs, appliqués avec une éponge propre ou un chiffon doux. Rincez abondamment.

Panneau de commande et Vitre de porte

Essuyez avec un chiffon humide. Asséchez bien avec un chiffon sec. N'utilisez pas de nettoyeurs en aérosol, de grandes quantités d'eau et de savon, d'abrasifs ou d'objets acérés sur le panneau, ceci pourrait l'endommager.

Certains essuie-tout peuvent aussi égratigner le panneau de commande et verre de la porte.

Ne pas utiliser de nettoyeurs contenant de l'ammoniaque ou de l'alcool sur le cabinet à vin.

L'ammoniaque ou l'alcool peut altérer la fini du cabinet.

En cas de panne

Avant de placer un appel de service

Problème	Cause possible	Ce qu'il faut faire
L'appareil n'est pas alimenté	Un fusible de votre panneau de distribution peut être grillé ou le disjoncteur déclenché	Remplacez le fusible ou réarmez le disjoncteur.
	Surtension	Débranchez la refroidisseur de vin et attendez quelques secondes, et puis rebranchez la.
	La fiche n'est pas complètement insérée dans la prise murale	Assurez-vous que la fiche à 3 branches de la refroidisseur de vin est complètement insérée dans la prise.
La température dans le cabinet est trop haute	Réglage du température	Vérifiez que la commande est réglée à la bonne arrangement.
	Le porte n'est pas fermées correctement ou ouverte trop souvent	Assurez-vous que la porte est fermées et que le joint étanche est contre le coffret. Ouvrez la porte seulement quand nécessaire.
	Stocké une grande quantité de bouteilles chaudes dans le cabinet	Limitez la quantité de bouteilles chaudes qui sont stockées dans le cabinet en même temps. Essayez d'introduire progressivement des charge chaudes si possible
L'eau de condensation sur le coffret et/ou la porte	Niveau de humidité élevé dans la maison	La formation de l'eau de condensation s'arrêtera quand le niveau d'humidité retours à normale
	La porte n'est pas fermées correctement ou son ouverte trop souvent	Assurez-vous que la porte est fermée et que le joint étanche est contre le coffret. Ouvrez la porte seulement quand nécessaire.
Son de "cliquetis"	Son normal	Aucune intervention nécessaire de la part de l'utilisateur puisque ce son est normal durant le fonctionnement de l'appareil. Ce son de "cliquetis" audible peut être entendu lorsque l'appareil finit ou débute un cycle de refroidissement.

Si aucune des suggestions ci-dessus ne corrigent le problème, communiquez avec notre service d'assistance au **1-800-26 Danby® (1-800-263-2629)**

ÍNDICE

Información Importante de Seguridad

25

Precauciones de Seguridad	25
Instrucciones de Conexión a Tierra	26
Instrucciones para nivelar	26

Instrucciones de Operación

27

Nota para abrir de la puerta	27
Características de su Heladera para Vinos	27
Controles de su Heladera para Vinos	28
Ajuste de Temperatura	28
Almacenamiento de Vinos	29
Instrucciones de los Estantes	29

Instrucciones de Instalación

30

Herramientas Necesarias	30
Preparación del Hueco	30

Cuidado y Limpieza

31

Consejos Útiles	31
Cómo limpiar el Interior	31
Cómo limpiar el Exterior	31

Diagnóstico de Problemas

32

Antes de Llamar por Asistencia	32
Garantía	33

BIENVENIDO

Bienvenido a la familia Danby. Estamos orgullosos de nuestros productos de alta calidad y creemos en el servicio confiable.

Usted lo podrá apreciar en este manual fácil de usar, y lo escuchará en las voces amistosas de nuestro departamento de servicio al consumidor.
Tel.: 1-800-26-**Danby**®

Sobre todo, usted apreciará estas ventajas cada vez que use su heladera para vinos.
Eso es importante, ya que su nuevo artefacto formará parte de su familia por mucho tiempo.

¡Comience Aquí! Antes de usar su Heladera para Vinos

Escriba aquí el modelo y el número de serie. Se encuentran en una etiqueta en la parte de atrás de la Heladera para Vinos.

Abroche su recibo en la parte de atrás de este manual. Lo necesitará para obtener servicio de garantía.

Número de Modelo **DWC1534BLS**

Número de Serie _____

Fecha de compra _____

¿NECESITA AYUDA?

Antes de solicitar servicio, hay algunas cosas que puede hacer para ayudarnos a servirle mejor...

Lea este manual

Contiene instrucciones que lo ayudarán a mantener correctamente su heladera para vinos. Si usted recibe un artefacto dañado, llame inmediatamente al distribuidor (o constructor) que se lo vendió.

Ahorre tiempo y dinero.

Lea la sección de Diagnóstico de Problemas antes de llamar. Esta sección le ayudará a resolver problemas comunes que pudieran ocurrir.

Si necesita asistencia, no se preocupe y llámenos.
Tél.: 1-800-26-**Danby**®

INSTRUCCIONES IMPORTANTES DE SEGURIDAD

LEA TODAS LAS INSTRUCCIONES DE SEGURIDAD ANTES DE UTILIZARLA

ATENCIÓN

¡PELIGRO, LOS NIÑOS PODRÍAN QUEDAR ATRAPADOS!

Una heladera para vinos vacía es una atracción muy peligrosa para los niños. Remueva la junta, las trabas, la manija y/o las puertas de los artefactos que no se usen o se hayan desechado, o tome alguna otra medida para garantizar que sean inofensivos.

¡NO ESPERE, HAGA ESTO AHORA MISMO!

ATENCIÓN

Para evitar dificultades de instalación u operación, lea detenidamente este manual.

RECOMENDACIONES DE SEGURIDAD

- Este artefacto debe ser conectado a tierra. Conéctelo únicamente a un tomacorriente con conexión a tierra. Vea las "Instrucciones de Conexión a Tierra" de la página 26.
- No use este artefacto si tiene el cable de alimentación o el enchufe dañado, si no funciona correctamente o si se ha dañado o caído.
- No modifique el cable de alimentación que viene con el artefacto.
- Mantenga el cable alejado de superficies calientes.
- No sumerja el cable de alimentación, el enchufe o el artefacto en agua.
- No use este producto cerca del agua, por ejemplo en un sótano húmedo, cerca de una piscina o cerca de una pileta.
- No use productos químicos corrosivos o vapores en este artefacto.
- Utilice este artefacto únicamente para los fines indicados en este manual.
- No almacene alimentos perecederos tal como (pero sin limitación) carnes y productos lácteos en su heladera para vinos.
- Guarde el vino en botellas cerradas únicamente.
- Para limpiar la superficie de la puerta, lea las instrucciones en la sección(es) Cuidado y Limpieza de este manual.
- No tape u obstruya ninguna abertura de este artefacto.
- Este artefacto eléctrico es para uso domiciliario solamente. No intente usar o guardar este artefacto en el exterior.
- Este artefacto debe ser reparado únicamente por personal calificado. Llame al centro de reparaciones más cercano para que sea examinado, reparado o ajustado.

CONSERVE ESTAS INSTRUCCIONES

INSTRUCCIONES IMPORTANTES DE SEGURIDAD

INSTRUCCIONES DE LA CONEXIÓN A TIERRA

ATENCIÓN

La conexión inadecuada del cable de tierra puede causar riesgo de descarga eléctrica.

Este artefacto debe ser conectado a tierra. En caso de un corto circuito eléctrico, la conexión a tierra reduce el riesgo de una descarga eléctrica proporcionando un cable de retorno para la corriente eléctrica.

Este artefacto viene con un cable de alimentación que tiene un conductor y pata del enchufe de tierra. Este cable debe enchufarse en un tomacorriente debidamente instalado y con conexión a tierra.

Si no entiende claramente las instrucciones de conexión a tierra, o si no está seguro de que su tomacorriente esté correctamente conectado a tierra, llame a un electricista calificado.

Si el tomacorriente es uno común de 2 patas, es su responsabilidad personal y obligación el reemplazarlo por uno de 3 patas correctamente conectado a tierra.

Para obtener el mejor resultado, enchufe este artefacto en su propio tomacorriente para evitar que las luces titilen, quemar un fusible o disparar una llave térmica.

Nunca, bajo ninguna circunstancia, corte o remueva la tercera pata (tierra) del enchufe.

No use un enchufe adaptador con este artefacto

No use un cable de prolongación con este artefacto. Si el cable de alimentación es demasiado corto, haga que un electricista calificado o un técnico de reparaciones instale otro tomacorriente más cerca del artefacto.

Instrucciones para nivelar

¡ATENCIÓN!

Equipo muy pesado

Use 2 o más personas para mover el heladera para vinos.

Debajo de la rejilla de ventilación de la unidad hay dos patas niveladoras, una a cada lado de la rejilla. Es importante que el enfriador de vino quede nivelado. Para nivelar el enfriador de vino:

1. Mueva la unidad a su emplazamiento definitivo.
2. Haga que una persona se apoye suavemente sobre el borde delantero de la unidad para quitarle peso temporalmente a las patas niveladoras.

3. Gire las patas niveladoras en sentido horario para levantar la unidad y antihorario para bajarla. Continúe hasta nivelar la unidad. Vea la **Fig. A**.

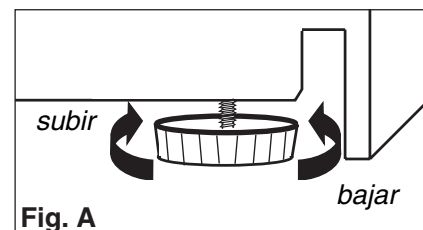

Fig. A

Instrucciones de Operación

Nota para abrir de la puerta

Antes de operar:

- Cerciórese que haya espacio libre para que la puerta abra 130° (vea la **Fig. 1**).
- Si fuese necesario, mueva cualquier obstáculo para que la puerta pueda abra completamente.

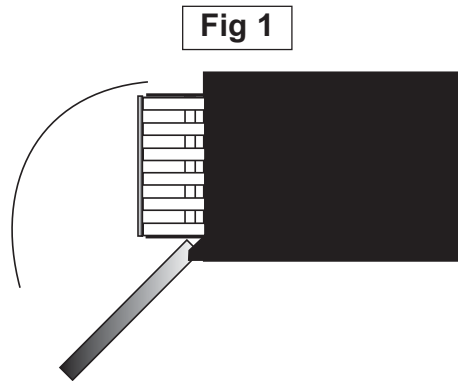
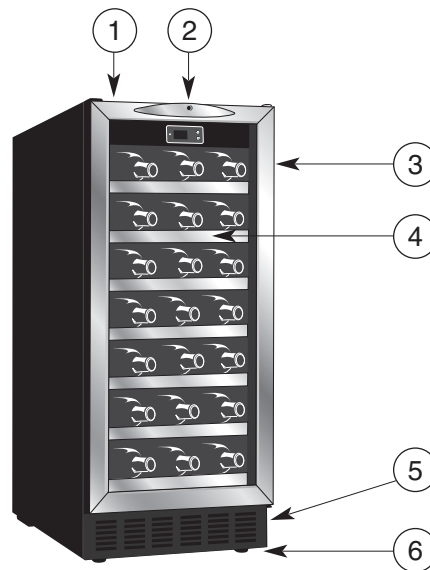

Fig 1

- 1 Repisa extendida
- 2 Bisagra de la puerta
- 3 Puerta

Características de su Heladera para Vinos

1. **Puerta de vidrio templado:** Polarización para proteger contra radiación UV pero permite ver fácilmente el interior.
2. **Trabas con llave a prueba de niños.**
3. **Juntas Magnéticas de la Puerta:** Las juntas ajustadas mantienen todo el poder de enfriamiento y los niveles de humedad.
4. **Deslice hacia afuera las repisas con moldura de acero inoxidable.**
5. **Escape Frontal:** Permite su instalación empotrada.



6. Patas Niveladoras

7. **Luces interiores** (no se muestran) : Iluminan ambos compartimientos del enfriador de vinos

Instrucciones de Operación

Controles de su Heladera para Vinos

1. Run (Marcha)

Este indicador se enciende para indicar que el modo de refrigeración está funcionando.

2. Pantalla Electrónica

Muestra la temperatura actual del gabinete y la temperatura seleccionada. (Vea Ajuste de Temperatura más abajo).

3. °C / °F

La luz indicadora adyacente le indica la unidad correcta de temperatura.

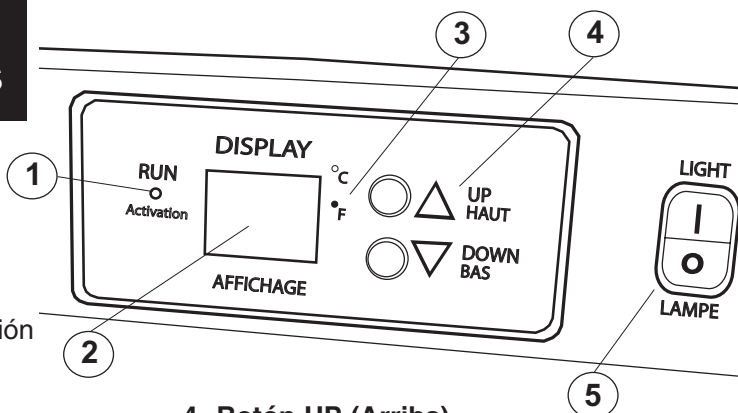

4. Botón UP (Arriba)

Se usa para aumentar la temperatura en incrementos de 1 grado (más caliente).

Botón DOWN (Abajo)

Se usa para disminuir la temperatura en incrementos de 1 grado (más frío).

5. Interruptor de luces interiores.

Ajuste de Temperatura

NOTA

Cuando enchufe su heladera para vinos por primera vez, la temperatura se ajustará automáticamente a 45°F (7°C) y 54°F (12°C) para los compartimientos de la izquierda y la derecha respectivamente y se indicarán en la escala Fahrenheit (°F).

- Para cambiar la indicación entre Fahrenheit (°F) y Celsius (°C), presione los botones UP (▲) y DOWN (▼) simultáneamente durante unos cinco (5) segundos.

- La temperatura de ambos compartimientos puede ajustarse desde 39°F (4°C) hasta 64°F (18°C) para satisfacer sus requerimientos específicos de la heladera para vinos. Cada vez que presione los botones de UP (▲) o DOWN (▼) podrá ajustar la temperatura en incrementos de 1 grado dentro del rango men-

cionado anteriormente.

- Para ver la temperatura “elegida” (en cualquier momento) mantenga oprimido el botón “UP” (▲) o “DOWN” (▼). La temperatura “elegida” titilará en la pantalla LED durante alrededor de 5 segundos y luego la pantalla volverá a mostrar la temperatura del inferior del gabinete.

Observaciones: En caso de interrupción en el suministro de energía eléctrica, se perderán todos los ajustes seleccionados y una vez que vuelva la energía, la unidad tendrá los ajustes iniciales de fábrica.

Instrucciones de Operación

Almacenamiento de Vinos

¡IMPORTANTE!

- La capacidad máxima* de la DWC1534BLS es de 34 botellas de vino (de 750ml).
- Guarde el vino en botellas cerradas únicamente.

* Cuando se guarden de acuerdo con las instrucciones.

Para poder alcanzar la capacidad máxima de almacenamiento de treinta y cuatro (34) botellas, será necesario colocar las botellas alternativamente en los seis estantes superiores, tal como se indica en la **Fig. B**. Esto le permitirá guardar cinco (5) botellas de 750ml por estante en cada uno de los seis estantes superiores. En la repisa inferior caben cuatro (4) botellas adicionales.

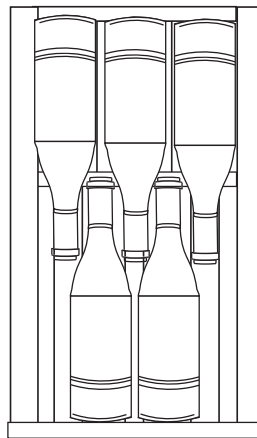

Fig B

Instrucciones para las repisas

¡IMPORTANTE!

No recubra los estantes con papel de aluminio ni ningún otro material que evite la adecuada circulación de aire dentro del gabinete.

Para sacar una repisa deslizante (**Fig. C**):

1. Deslice la repisa cuidadosamente hacia fuera hasta encontrar resistencia.
2. Incline la repisa levemente hacia arriba (aprox. 15°) y deslícela cuidadosamente hacia fuera del gabinete.

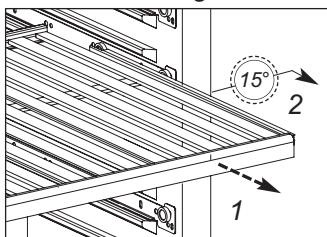

Fig. C

Para reinstalar una repisa deslizante:

1. Coloque las ruedas de la repisa sobre los rieles.
2. Incline el frente de la repisa levemente hacia arriba (aprox. 15°) y deslícela cuidadosamente dentro del gabinete hasta que las ruedas se desplacen libremente en los rieles.

Nota: La repisa inferior para vinos no está asegurada en posición. No intente tirar de la repisa cuando tenga botellas.

Instrucciones de Instalación – Funcionamiento Empotrado

Herramientas Necesarias

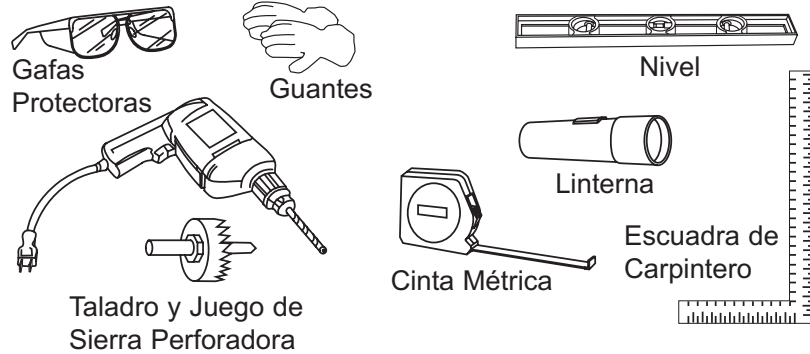

ATENCIÓN

Al realizar las instalaciones descritas en esta sección, use guantes, gafas de seguridad o gafas protectoras.

Preparación del Huevo

- No le recomendamos instalar la heladera para vinos en una esquina (por ejemplo, directamente contra la pared). Esto le permitirá que las puertas puedan abrirse con un ángulo mayor a 90°. La apertura limitada de la puerta evitará que los estantes se deslicen hacia fuera, y podría llegar a dañar los sellos de la puerta.
- El hueco para el gabinete debe estar en una superficie nivelada y debe tener por lo menos 23⁷/₈" de profundidad* por 15" de ancho. El hueco también deberá tener por lo menos 34¹/₁₆" de alto.

- El tomacorriente eléctrico puede colocarse del lado de cualquiera de los artefactos adyacentes, o en la parte de atrás de la zona sombreada (como se indica en la Fig. D).

Importante: Si el tomacorriente sobresale de la pared del fondo (no empotrado a ras), podría afectar la profundidad requerida para la instalación.

- Si el tomacorriente se coloca del lado del artefacto adyacente, haga un agujero de 1¹/₂" de diámetro para pasar el cable de alimentación. Si la pared del mueble es de metal, los bordes del agujero deben cubrirse con un pasacables.

Requisitos Eléctricos

El artefacto debe conectarse a un circuito eléctrico independiente y correctamente conectado a tierra, protegido por una llave térmica de 15 o 20 amperes o un fusible lento.

Fig D

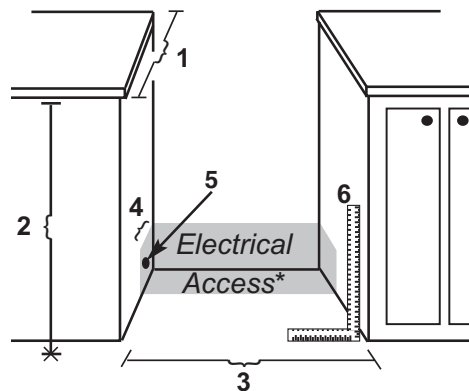

Fig D

- 1 23⁷/₈" min.*
- 2 34¹/₁₆" Desde abajo de la mesada hasta el piso.
- 3 15" min.
- 4 2" de profundidad considerados para acceso a la Elec.*
- 5 Agujero de 1-1/2" de diámetro *si el tomacorriente está en el artefacto adyacente.
- 6 Mueble a escuadra.

ATENCIÓN

Abertura de la puerta
Para evitarle obstrucciones a la puerta al abrirla, No la incluya dentro de la cavidad, déjela afuera.

* Las profundidades requeridas para la instalación indicadas en la lista asumen que el tomacorriente está ubicado en el gabinete adyacente o empotrado a ras en la pared del fondo, no sobresaliendo de ésta.

Cuidado y Limpieza

ATENCIÓN!

Verifique que la unidad esté apagada antes de limpiar cualquiera de sus partes.

Consejos Útiles

Deje la puerta de la heladera para vinos abierta por unos minutos luego de limpiarla para que se ventile y para secar el interior del gabinete.

Cómo limpiar el interior

Paredes, Piso, Interior de las Puertas y Estantes

¡IMPORTANTE!

Nunca use un limpiador comercial o abrasivo u objetos filosos en ninguna parte de la heladera para vinos.

Algunos sedimentos del agua y tierra pueden quitarse con una toalla seca de papel.

Cómo limpiar el exterior

¡IMPORTANTE!

No use limpiadores que tengan amoníaco o alcohol en la heladera para vinos.

El amoníaco o el alcohol pueden dañar la apariencia del artefacto.

Cubierta Exterior

Es importante mantener limpia la zona donde la puerta cierra contra el gabinete. Limpie esa área con trapo enjabonado. Enjuáguela y séquela completamente.

Marco de la puerta

Use únicamente detergentes livianos, no abrasivos, aplicados con una esponja limpia o un trapo suave. Enjuáguelo bien.

Panel de Control y Vidrio de la puerta

Repáselo con un trapo húmedo y séquelo completamente. No use limpiadores en aerosol, demasiada agua y jabón, objetos abrasivos o filosos en el panel de control ya que podría dañarlo. Algunas toallas de papel también podrían rayar el panel de control.

Diagnóstico de Problemas

Antes de Llamar por Asistencia

Problema	Posible Causa	Qué Hacer
No Enciende	<p>Puede tener un fusible quemado o una llave térmica abierta en su instalación eléctrica</p> <p>Sobrevoltaje</p> <p>El enchufe no está completamente insertado en el tomacorriente</p>	<p>Reemplace el fusible o encienda la llave general.</p> <p>Desenchufe el equipo, espere unos segundos y vuelva a enchufarlo.</p> <p>Verifique que el enchufe de 3 patas del equipo esté completamente insertado en el tomacorriente.</p>
Temperatura del Gabinete demasiado alta	<p>Ajuste la Temperatura</p> <p>La puerta no está cerrada correctamente o se han abierto demasiado</p> <p>Se han agregado recientemente muchas botellas tibias al gabinete</p>	<p>Verifique el ajuste de temperatura. Ajústelo si es necesario.</p> <p>Verifique que la puerta estén completamente cerradas y que las juntas estén cerrando bien contra el gabinete. Abra la puerta sólo lo necesario y por poco tiempo.</p> <p>Limite la cantidad de botellas tibias que agregue en el gabinete al mismo tiempo. Intente fraccionar el agregado de botellas todo lo posible.</p>
Ruido "clic"	Ruido normal	No requiere la intervención del usuario ya que este sonido es normal durante el funcionamiento del artefacto. El ruido "clic" puede escucharse cuando el artefacto termina o comienza un ciclo de enfriamiento.
Condensación en el gabinete y/o la puerta	<p>Alta humedad en el ambiente</p> <p>La puerta no está cerrada correctamente o se han abierto demasiado</p>	<p>La condensación disminuirá cuando las condiciones de humedad vuelvan a la normalidad.</p> <p>Verifique que la puerta estén completamente cerradas y que las juntas estén cerrando bien contra el gabinete. Abra la puerta sólo lo necesario y por poco tiempo.</p>

Si ninguno de los casos anteriores soluciona su problema, llame a nuestro departamento de servicio al cliente al **1-800-26-Danby®** (1-800-263-2629).

Danby

Silhouette

DWC1534BLS

Model • Modèle • Modelo

For service, contact your nearest service depot or call:

1-800-26- Danby®
(1-800-263-2629)

to recommend a depot in your area.

Pour obtenir de l'assistance, communiquez avec votre centre de service le plus rapproché ou composez le :

1-800-26- Danby®
(1-800-263-2629)

pour localiser le dépositaire de votre région

Para reparaciones, llame a su centro de reparaciones más cercano o al :

1-800-26- Danby®
(1-800-263-2629)

para recomendarle un centro de reparaciones en su área.

Integrated Wine Cooler

The model number can be found on the serial plate located on the back panel of the unit.

All repair parts available for purchase or special order when you visit your nearest service depot. To request service and/or the location of the service depot nearest you, call the TOLL FREE NUMBER.

When requesting service or ordering parts, always provide the following information:

- Product Type
- Model Number
- Part Description

Refridisseur Intégré de Vin

Le numéro de modèle se trouve sur la plaque signalétique au dos de l'unité.

Vous pouvez vous procurer/commander toute pièce de rechange chez votre dépositaire le plus rapproché. Pour toute demande de service ou pour localiser le dépositaire/centre de service le plus rapproché, composez le NUMÉRO SANS FRAIS.

Pour toute demande de service ou commande de pièces, fournissez toujours l'information suivante :

- Type de produit
- Numéro de modèle
- Description de la pièce requise

Heladera Integral para Vinos

El número de modelo se encuentra en la placa ubicada en el panel posterior de la unidad.

Todas las partes de recambio pueden comprarse o encargarse especialmente en su taller de reparación autorizado. Para solicitar servicio y/o localizar el taller de servicio más cercano, llame a nuestro NÚMERO SIN CARGO.

Proporcione siempre la siguiente información al solicitar servicio o al ordenar partes:

- Tipo de Producto
- Número de Modelo
- Descripción de la Parte

Danby Products Limited, Guelph, Ontario Canada N1H 6Z9
Danby Products Inc., Findlay, Ohio USA 45840